

# ASTRIDE Pro™

Pionizator statyczny



www.akces-med.com

Instrukcja obsługi



**⚠ UWAGA!**

Wytwórca ponosi odpowiedzialność za właściwe funkcjonowanie sprzętu wyłącznie w przypadku jego zakupu u wykwalifikowanego pracownika firmy **Akces-MED Sp. z o.o.** lub w wyspecjalizowanym sklepie medycznym.

**Akces-MED Sp. z o.o.** zastrzega sobie prawo do wprowadzania zmian technicznych i handlowych w treści instrukcji bez wcześniejszego uprzedzenia.



Wyrób Medyczny klasy I zgodny z Rozporządzeniem Parlamentu Europejskiego i Rady (UE) 2017/745 z dnia 5 kwietnia 2017r. w sprawie wyrobów medycznych.

Na wyrób producent wystawił stosowną deklarację zgodności.



Firma Akces-MED Sp. z o.o. wdrożyła system zarządzania jakością zgodny z normą ISO 13485 w zakresie projektowania, produkcji, sprzedaży i serwisu. System certyfikowany przez SGS.

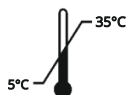

# Spis treści

---

|   |    |
|---|----|
| Wstęp.....  | 4  |
| 1. Przeznaczenie instrukcji.....                          | 5  |
| 2. Wskazania i przeciwwskazania do stosowania wyrobu..... | 5  |
| 3. Ogólna budowa wyrobu.....                              | 7  |
| 4. Tabela rozmiarowa.....                                 | 8  |
| 5. Opis obsługi wyrobu.....                               | 9  |
| 5.1 Regulacja wysokości wyrobu.....                       | 11 |
| 5.2 Regulacja stopek.....                                 | 13 |
| 5.3 Regulacja pelot kolanowych.....                       | 14 |
| 5.4 Regulacja pasa biodrowego.....                        | 16 |
| 5.5 Regulacja pasa piersiowego - akcesoria.....           | 18 |
| 6. Użytkowanie wyrobu.....                                | 21 |
| 6.1 Przygotowanie użytkownika.....                        | 21 |
| 6.2 Przygotowanie wyrobu.....                             | 22 |
| 6.3 Pionizacja.....                                       | 23 |
| 7. Zasady bezpieczeństwa.....                             | 24 |
| 8. Warunki gwarancji.....                                 | 26 |
| 9. Konserwacja i czyszczenie.....                         | 26 |
| 10. Oznakowanie.....                                      | 30 |



# Wstęp

ASTRIDE Pro™ to nowoczesny jednokolumnowy pionizator statyczny z funkcją odwiedzenia nóg. Urządzenie ma możliwość dużej regulacji w obrębie stóp, kolan oraz tułowia. Pionizator ten posiada rozwiązania w postaci zastosowania tulei ślizgowych pozwalających na płynną i bezpunktową regulację ułatwiającą dopasowanie urządzenia do użytkownika. Dzięki zastosowanym rozwiązaniom obsługa urządzenia jest prosta i intuicyjna, nie wymagająca dodatkowych narzędzi.

Pionizator ASTRIDE Pro™ pozwala na:

## 1. PRAWIDŁOWE I BEZPIECZNE USTAWIENIE CIAŁA DZIECKA POPRZEC:

- Funkcję odwiedzenia kończyn dolnych, dzięki której jest możliwość rozciągania mięśni i zapobiegania przykurczom oraz prawidłowego ustawienia kończyn dolnych, zapobiegając zwłnieciu czy prewencji dyslokacji stawów biodrowych.
- Zmianę ustawienia stóp w kierunku przód/tył, oraz w zakresie przywiedzenie/odwiedzenie w celu profilaktyki koślawości czy szpotawości, takie ustawienie ma zastosowanie w stopie końsko szpotawej, która towarzyszy mózgowemu porażeniu dziecięcemu w postaci hemiparetycznej. Dodatkowo podłoże stóp jest profilowane z zabezpieczeniami bocznymi, co zapobiega i gwarantuje stabilne ustawienie stóp, a tym samym kończyn dolnych.
- Obrotowe peloty w obrębie kolan eliminują ucisk na rzepkę w stawie kolanowym, stabilizują oraz zabezpieczają prawidłowe ustawienie kończyn dolnych w trakcie pionizacji. Posiadając niezależną regulację wysokości, szerokości i głębokości umożliwiają indywidualne dostosowanie do dziecka zarówno w przypadku przykurczów zgjęciowych jak i wyprostnych kolan. Takie zastosowanie jest przydatne w różnych postaciach mózgowego porażenia dziecięcego.
- Niezależne obejmny piersiową i biodrową, które umożliwiają proste włożenie i wyjęcie dziecka z pionizatora i jego prawidłową stabilizację.
- Wygodne pasy oraz peloty, które gwarantują bezpieczeństwo i komfort podczas pionizacji, dają możliwość ustawienia pełnego wyprostu bioder z zabezpieczeniem pozycji miednicy.

## 2. FUNKcjONALNOŚĆ I ERGONOMICZNOŚĆ PIONIZATORA POPRZEC:

- Płynną regulację stolika w górę i w dół wspomaganą sprężyną gazową umieszczoną w osi długiej pionizatora, co stanowi lepsze funkcjonowanie dziecka w trakcie codziennych czynności np. jedzenie, zabawa czy terapia. Poprawę w funkcjonalnym sięganiu, małej motoryce i ruchach precyzyjnych, co przyczynia się do rozwoju bardziej złożonych form zabawy i interakcji społecznych. Funkcjonalność pionizatora sprawia, iż jest urządzeniem pomocnym bezpośrednio w procesie reedukacji pozycji wyprostowanej i kontroli nad ciałem, pośrednio natomiast w reedukacji aktywności w zakresie czynności dnia codziennego.
- Zastosowanie tulei ślizgowych zabezpiecza konstrukcję przed uszkodzeniami oraz pozwala na płynną i bezpunktową regulację, niezbędną do prawidłowego dopasowania pionizatora do użytkownika i jego właściwą rehabilitację.
- Stabilną podstawę wyposażoną w koła z niezależnymi hamulcami, co pozwala na łatwe przemieszczanie pionizatora między pomieszczeniami.

Prosimy o uważne przeczytanie niniejszej instrukcji. Znajdują się w niej informacje o produkcie oraz instrukcja jak bezpiecznie i efektywnie z niego korzystać.

Jeśli macie Państwo pytania lub uwagi, prosimy o kontakt z nami:

Konsultant medyczny: tel. kom. +48 516 183 883

Akces-MED Sp. z o.o.: tel. +48 17 864 04 70

e-mail: produkcja@akces-med.com

## UWAGA!

Przed przystąpieniem do użytkowania wyrobu, użytkownik jest zobowiązany do zaznajomienia się z niniejszą instrukcją obsługi.

Prosimy pamiętać, że stosowanie się do wskazówek zawartych w tej instrukcji pozwoli na bezpieczne i prawidłowe korzystanie z wyrobu, a także przedłuży jego trwałość oraz estetykę.

# 1. Przeznaczenie instrukcji

---

## UWAGA!

Niniejsza instrukcja zawiera podstawowe informacje niezbędne do prawidłowego: przygotowania pionizatora przed użytkowaniem, użytkowania pionizatora, sposobu konserwacji i czyszczenia.

Instrukcję należy przechowywać w łatwo dostępnym miejscu. Jest ona przeznaczona dla osób sprawujących bezpośrednią opiekę nad osobami niepełnosprawnymi oraz dla lekarzy i fizjoterapeutów obsługujących wyrób.

Przed przystąpieniem do użytkowania pionizatora ASTRIDE Pro™, użytkownik (lub opiekun) jest zobowiązany do zapoznania się z treścią niniejszej instrukcji oraz do przestrzegania zapisów w niej zawartych.

## 2. Wskazania i przeciwwskazania do stosowania wyrobu

---

Wyrób medyczny przeznaczony dla osób ze schorzeniami ortopedycznymi, neurologicznymi, kardiologicznymi oraz osób po zabiegach operacyjnych, które w wyniku długotrwałego unieruchomienia nie są w stanie samodzielnie przyjąć i utrzymać pozycji pionowej. Wyrób stanowi niezastąpioną pomoc w procesie rehabilitacji zarówno w aspekcie ruchowym jak i w integracji społecznej. Doskonale sprawdza się np. podczas terapii, zabawy czy nauki. Dobór odpowiedniego rozmiaru wyrobu zależy od wskazań medycznych i parametrów anatomicznych niezależnie od wieku użytkownika.

Wyrób zalecany jest u osób, u których rozpoznano:

- Choroby zwyrodnieniowe i motodestrukcyjne stawów.
- Chorobowe lub naczyniowe uszkodzenia mózgu i rdzenia kręgowego z niedowładami kończyn dolnych, niedowładami czterokończynowymi, ciężkimi zaburzeniami równowagi i koordynacji ruchów.
- Zaawansowane choroby demielinizacyjne (stwardnienie rozsiane, stwardnienie zanikowe boczne).
- Przepuklinę oponowo-rdzeniową.
- Choroby mięśni – dystrofie, miastenie, zapalenie wielomięśniowe.
- Zespoły genetyczne przebiegające z niedowładami kończyn.
- Choroby zwyrodnieniowe i metaboliczne układu nerwowego.
- Po urazach, po przebytych urazach czaszkowo-mózgowych lub urazach kręgosłupa z uszkodzeniem rdzenia kręgowego z niedowładami i porażeniami, szczególnie z niedowładami czterokończynowymi (jako etap procesu rehabilitacyjnego lub stałe zaopatrzenie ortopedyczne).
- Mózgowe porażenie dziecięce – różne postacie.

## 2. Wskazania i przeciwwskazania do stosowania wyrobu

### **Przeciwwskazania:**

W trakcie trwania pionizacji należy obserwować osobę pionizowaną. W przypadku wystąpienia skutków ubocznych, takich jak zblednięcia, pocenie się lub zasłabnięcia, przeciężenie stawów i wynikające z tego deformacje ciała, terapię należy przerwać. Dalsze postępowanie należy skonsultować z lekarzem specjalistą lub fizjoterapeutą, który przepisał pomoc.

Przeciwwskazaniem bezwzględnym do pionizacji jest krytyczny stan użytkownika.

Przeciwwskazania względne do pionizacji: nadciśnienie tętnicze w spoczynku powyżej 200/110 mmHg, nadciśnienie płucne, zaburzenia rytmu serca, niestabilizowana astma, niestabilizowane zaburzenia metaboliczne, umiarkowane stadium choroby zastawek serca.

- Każdy stan, taki jak gojące się złamanie lub ciężka osteoporoza, który uniemożliwia obciążenie ciężarem własnego ciała w jakikolwiek sposób.
- Złamanie z niepełnym zrostem, chyba że uzyskano zgodę lekarza.
- Pooperacyjne ograniczenia dotyczące obciążania stawów.
- Ból związany ze stanem w pionizatorze (spowodowany podwichnięciem lub zwichnięciem biodra, nadmiernym rozciąganiem tkanek miękkich, nadmiernym uciskiem). Podwichnięcie lub zwichnięcie estawu biodrowego przy braku dolegliwości bólowych nie jest przeciwwskazaniem.

Osoby ze znacznym zgięciem w stawach biodrowych lub kolanowych, a także z przykurczami w obrębie stawu skokowego, mogą nie być w stanie korzystać z pionizatora. Należy zachować ostrożność, aby upewnić się, że pozycja w urządzeniu nie powoduje nadmiernego ucisku lub rozciągania zmienionych chorobowo obszarów ciała. W takich przypadkach pionizacja może być przeciwwskazana do czasu uzyskania większego zakresu ruchu w przykurczonych stawach.

W przypadku osób z upośledzonym układem krążenia (nadciśnienie tętnicze w spoczynku powyżej 200/110 mmHg, nadciśnienie płucne, zaburzenia rytmu serca, umiarkowane stadium choroby zastawek serca); układem oddechowym (niestabilizowana astma) oraz niestabilizowanymi zaburzeniami metabolicznymi, konieczne jest ścisłe monitorowanie użytkownika podczas przebywania w pozycji stojącej, aby zapobiec poważnym powikłaniom. Obejmuje to w szczególności kontrolowanie ciśnienia krwi, częstotści akcji serca i wszelkich objawów nadciśnienia ortostatycznego.

### 3. Ogólna budowa wyrobu



PODZIAŁKA UŁAWIAJĄCA DOSTOSOWANIE WYSOKOŚCI STOLIKA DO UŻYTKOWNIKA



TABELA KĄTÓW ODWIEDZENIA STÓP



PAS PIERSIOWY  
Z FUNKCJĄ ROTOWANIA KLATKI PIERSIOWEJ

DOSTĘPNY W AKCESORIACH

## 4. Tabela rozmiarowa

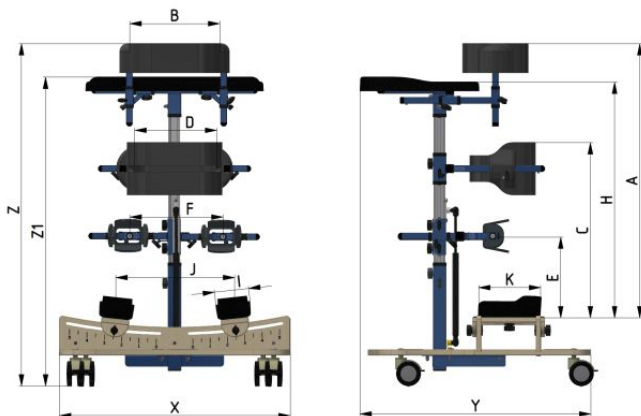

| Symbol | Pomiar                                   | Jednostka | Rozmiar 1                       |
|--------|--|-----------|---------------------------------|
|        | orientacyjny wzrost użytkownika*         | [cm]      | 90 - 130                        |
| A      | wysokość pasa piersiowego (akcesoria)    | [cm]      | 67 - 97                         |
| B      | szerokość pasa piersiowego (akcesoria)   | [cm]      | 16 - 38                         |
|        | obwód pasa piersiowego (akcesoria)       | [cm]      | 54 - 96                         |
| C      | wysokość pasa biodrowego                 | [cm]      | 43 - 75                         |
| D      | szerokość pasa biodrowego                | [cm]      | 16 - 38                         |
|        | obwód pasa biodrowego                    | [cm]      | 54 - 98                         |
| E      | wysokość pelot kolanowych                | [cm]      | 23 - 54                         |
| F      | rozstaw między środkiem pelot kolanowych | [cm]      | 16 - 43                         |
| H      | wysokość stolika                         | [cm]      | 61 - 81                         |
| I      | szerokość stopki                         | [cm]      | 8 (rozmiar S) 10 (rozmiar M)**  |
| J      | rozstaw między środkiem stopek           | [cm]      | 12 - 63                         |
| K      | długość stopki                           | [cm]      | 19 (rozmiar S) 23 (rozmiar M)** |
|        | max. waga użytkownika                    | [kg]      | 50                              |

| Symbol | Wymiary i waga sprzętu | Jednostka | Rozmiar 1 |
|--------|------------------------|-----------|-----------|
| X      | szerokość              | [cm]      | 70        |
| Y      | długość                | [cm]      | 70        |
| Z      | wysokość               | [cm]      | 88 - 118  |
| Z1     | wysokość stolika       | [cm]      | 82 - 102  |
|        | waga                   | [kg]      | 19        |

Uwaga: Tolerancja wymiarów zawartych w tabeli wynosi +/- 1 cm.

\* Wzrost nie powinien być podstawą doboru urządzenia.

\*\* Pionizator standardowo wyposażony jest w stopki w rozmiarze S. Możliwość zamiany na rozmiar M podczas składania zamówienia.



## 5. Opis obsługi wyrobu

---

### SCHEMAT REGULACJI

#### REGULACJA WYSOKOŚCI PIONIZATORA

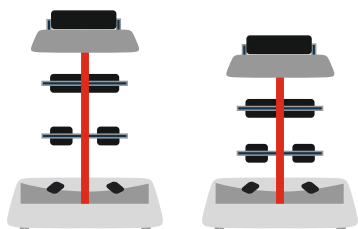

#### REGULACJA STOPEK

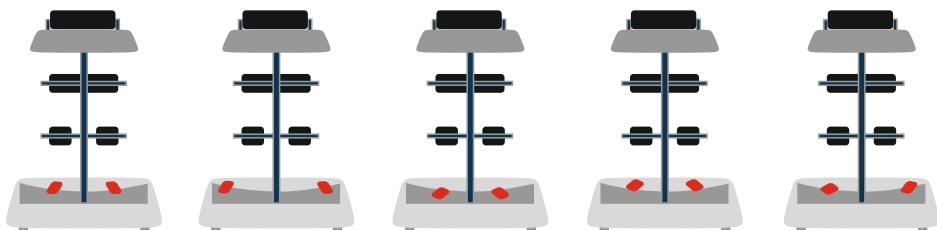

#### REGULACJA PELOT KOLANOWYCH

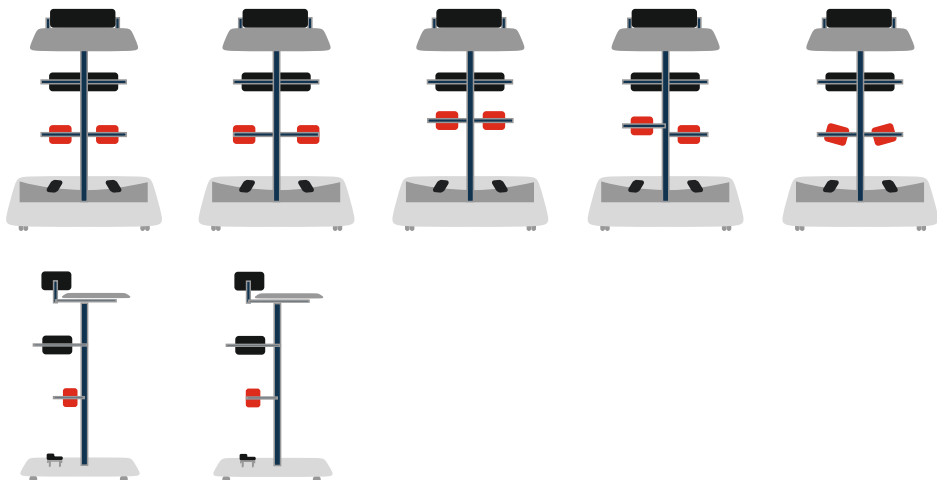

## 5. Opis obsługi wyrobu

### SCHEMAT REGULACJI

#### REGULACJA PASA BIODROWEGO

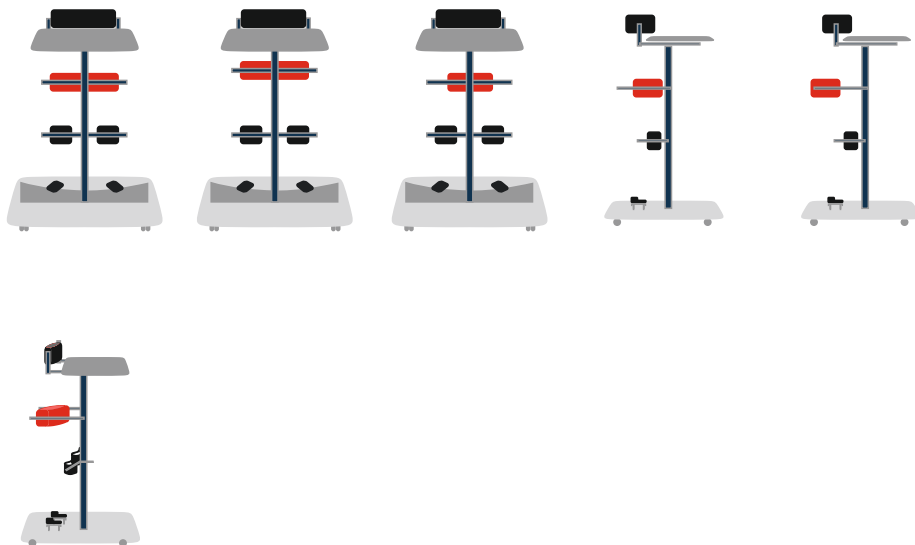

#### REGULACJA PASA PIERSIOWEGO - AKCESORIA

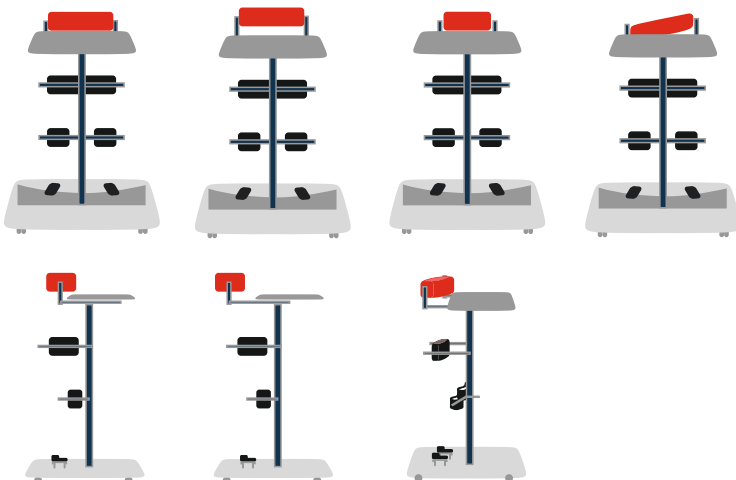

## 5. Opis obsługi wyrobu

### UWAGA!

Kolumna pionizatora oraz elementy stabilizujące użytkownika regulowane są za pomocą pokręteł.

Po zakończonej regulacji należy pamiętać o ich mocnym dokręceniu, a przed rozpoczęciem użytkowania, bezwzględnie sprawdzić czy pod wpływem siły, regulowane elementy nie zmieniają swojego położenia.

### 5.1 Regulacja wysokości wyrobu

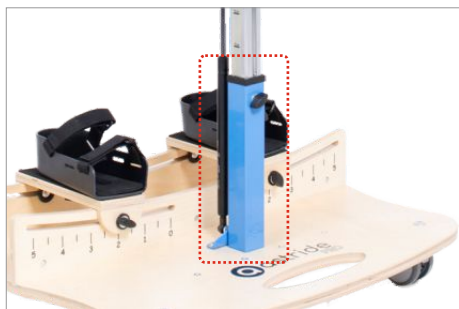

### INFORMACJA!

Na kolumnie pionizatora znajduje się piktogram wraz z podziałką, która wskazuje wysokość od stopek do stolika pionizatora.

## 5. Opis obsługi wyrobu

### 5.1 Regulacja wysokości wyrobu



#### **i** INFORMACJA!

Chcąc zmniejszyć wysokość pionizatora, należy odkręcić pokrętło oraz wywierając nacisk na stolik, obniżyć go. Przy jednoczesnym dociskaniu stolika, zakręcić pokrętło.



## 5. Opis obsługi wyrobu

### 5.2 Regulacja stopek

#### **i** INFORMACJA!

Stopki posiadają niezależną regulację:

- rozstawu,
- wysunięcia,
- rotacji.

Na podeście znajduje się infografika mówiąca o wartości kąta odwiedzenia kończyn dolnych w zależności od wzrostu użytkownika oraz punktów mocowania stopek na prowadnicach.

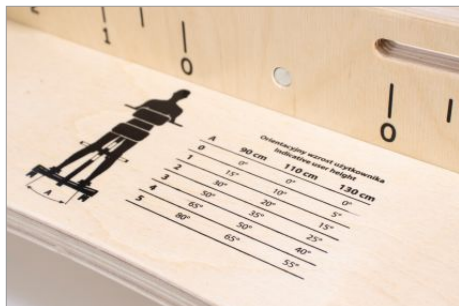

**REGULACJA ROZSTAWU**



**REGULACJA ROZSTAWU**



## 5. Opis obsługi wyrobu

### 5.2 Regulacja stopek



### 5.3 Regulacja pelot kolanowych



#### **i** INFORMACJA!

Peloty kolanowe niezależnie regulować można:

- na wysokość,
- na szerokość (rozstaw pelot),
- na głębokość.

Posiadają również niezależną regulację obrotu w płaszczyźnie czołowej.

## 5. Opis obsługi wyrobu

### 5.3 Regulacja pelot kolanowych

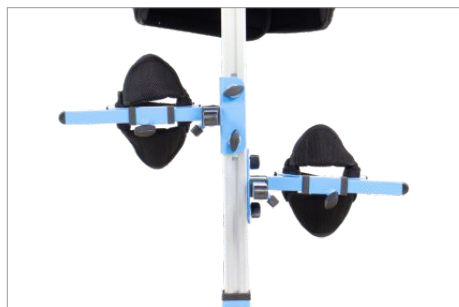
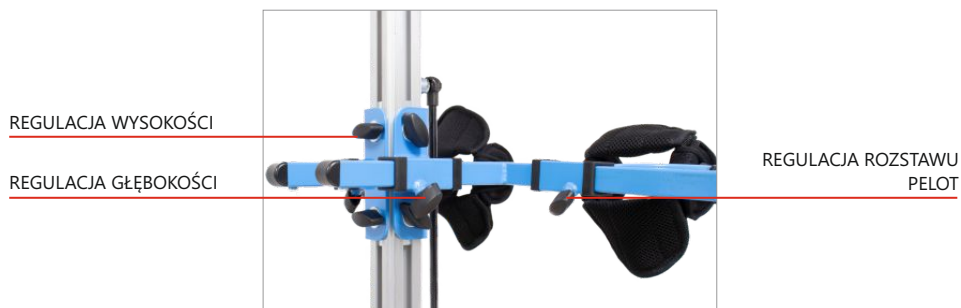

#### **i** INFORMACJA!

W zestawie dołączony jest klucz imbusowy 4, za pomocą którego można dokonać regulacji śruby mocującej element miękki peloty kolanowej.



## 5. Opis obsługi wyrobu

### 5.4 Regulacja pasa biodrowego

#### **i** INFORMACJA!

Pas biodrowy można niezależnie regulować na:

- szerokość,
- głębokość,
- wysokość.

Obwód pasa regulowany jest poprzez elementy szczipne oraz dodatkowe pasy zapinane obwodowo wraz z regulatorami.

REGULACJA  
WYSOKOŚCI



REGULACJA  
GŁĘBOKOŚCI

REGULACJA  
SZEROKOŚCI





## 5. Opis obsługi wyrobu

### 5.4 Regulacja pasa biodrowego



#### **i** INFORMACJA!

Pas biodrowy można dowolnie przesunąć na prowadnicach, dostosowując jego przesunięcie w płaszczyźnie czołowej, a także dostosować stopień rotacji pasa do potrzeb użytkownika.



## 5. Opis obsługi wyrobu

### 5.5 Regulacja pasa piersiowego - akcesoria

#### INFORMACJA!

Pas piersiowy można niezależnie regulować na:

- wysokość,
- szerokość,
- głębokość.

Obwód pasa regulowany jest poprzez elementy szcpeńne oraz dodatkowy pas zapinany obwodowo wraz z regulatorami.

Pas piersiowy nie jest standardowym wyposażeniem wyrobu.

Do zamontowania pasa piersiowego konieczne jest uprzednie zdemontowanie stolika.

#### POTRZEBNE NARZĘDZIA

klucz imbusowy 3

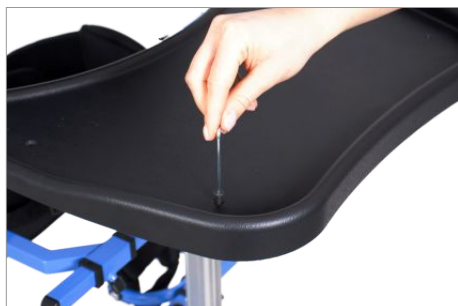

## 5. Opis obsługi wyrobu

### 5.5 Regulacja pasa piersiowego - akcesoria

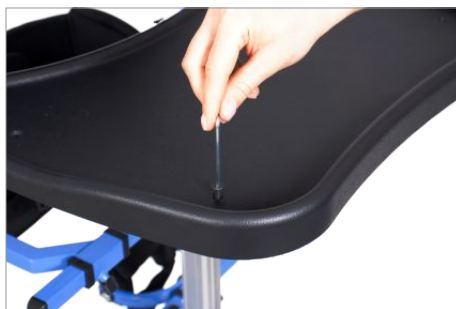

## 5. Opis obsługi wyrobu

### 5.5 Regulacja pasa piersiowego - akcesoria

REGULACJA  
WYSOKOŚCI

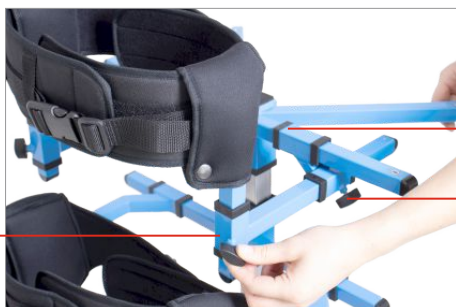

REGULACJA  
GŁĘBOKOŚCI

REGULACJA  
SZEROKOŚCI



## 6. Użytkowanie wyrobu

---

### UWAGA!

Przed przystąpieniem do użytkowania pionizatora ASTRIDE Pro™, należy zapoznać się z instrukcją obsługi i stosować się do informacji w niej zawartych.

Przed każdym użyciem należy przygotować użytkownika i urządzenie.

### 6.1 Przygotowanie użytkownika

Przed rozpoczęciem użytkowania pionizatora, należy zadbać o to, aby:

- strój użytkownika był lekki, niekrępujący ruchów,
- obuwie było wygodne, dobrze stabilizujące stawy skokowe,
- użytkownik nie był umieszczany w pionizatorze bez odzieży osłaniającej ciało w miejscach kontaktu z tapicerką, ze względów higienicznych i w celu przeciwdziałania otarciom ciała,
- w przypadku stosowania wszelkich dodatkowych pomocy typu wenflony, dreny, worki, cewniki itp., były one odpowiednio zabezpieczone przed wypadnięciem, wyrwaniem, zaciśnięciem, w taki sposób, aby nie przeszkadzały podczas użytkowania wyrobu,
- założyć wyroby ortopedyczne (kołnierz szyjny, gorset, ortozy, obuwie ortopedyczne itp.), w przypadku wskazań do ich stosowania.

### UWAGA!

Ubiór musi chronić skórę użytkownika przed bezpośrednim kontaktem z tapicerką i innymi elementami urządzenia.

Decyzję o stosowaniu określonych wyrobów ortopedycznych podejmuje lekarz prowadzący lub fizjoterapeuta!

## 6. Użytkowanie wyrobu

### 6.2 Przygotowanie wyrobu

1. Aby przystąpić do prawidłowego użytkowania, należy:

- zamontować pionizator,
- ustawić na równej powierzchni bez pochyłości, umożliwiając łatwy dostęp do pionizatora, z dala od źródeł ognia i wysokiej temperatury,
- upewnić się, że wszystkie części pionizatora są sprawne, należycie zamocowane i stabilne,
- aktywować hamulce,
- dopasować pionizator do wymiarów i potrzeb użytkownika,
- umieścić użytkownika w pionizatorze,
- zapiąć elementy służące do stabilizacji użytkownika - paski stabilizujące stopy, peloty kolanowe, pelotę biodrową i piersiową (jeśli występuje),
- rozpocząć pionizację.

#### UWAGA!

Przed przystąpieniem do użytkowania pionizatora należy upewnić się, że wszystkie pasy i zabezpieczenia zostały prawidłowo wyregulowane i zapięte, a mocowania regulowanych elementów mocno dokręcone!

Pionizator będzie prawidłowo spełniał swoją funkcję jedynie wtedy, jeżeli będzie dostosowany do wymiarów i potrzeb użytkownika. Główną zasadą przy dopasowywaniu pionizatora jest zapewnienie użytkownikowi maksymalnego poczucia bezpieczeństwa. Nie należy wymuszać zmiany pozycji ciała użytkownika, gdyż może to powodować jego dyskomfort. Nieumiejętne korzystanie z pionizatora może prowadzić do utrwalania nieprawidłowych wzorców postawy.

Początkowe dopasowanie pionizatora do użytkownika dokonuje wyłącznie odpowiednio przeszkolony personel, a kontynuują osoby przeszkolone. Prawidłowe dopasowanie urządzenia jest niezbędne dla bezpieczeństwa i warunkuje prawidłowy przebieg rehabilitacji użytkownika.

## 6. Użytkowanie wyrobu

### 6.3 Pionizacja

Czas trwania pionizacji jest indywidualny dla każdego użytkownika. W początkowym okresie pionizacji zaleca się stopniowe wydłużanie tego czasu (okres adaptacji organizmu do zmiany pozycji). Decyzję o czasie trwania pionizacji podejmuje lekarz prowadzący lub fizjoterapeuta. Pionizacja użytkownika powinna przebiegać pod nadzorem osób przeszkolonych!

Wskazane jest odwracanie uwagi użytkownika w trakcie pionizacji przez zabawy manipulacyjne, zabawy edukacyjne, stymulacje dotykowe i inne.

#### UWAGA!

Przed każdorazowym przystąpieniem do użytkowania pionizatora, należy w pierwszej kolejności dopasować go do użytkownika.

Przed przystąpieniem do pionizacji należy upewnić się, że wszystkie pasy i zabezpieczenia zostały prawidłowo wyregulowane i zapięte, a mocowania regulowanych elementów mocno dokręcone.

Zabrania się pozostawiania użytkownika w wyrobie bez opieki i nadzoru opiekuna.

Początkowe dopasowanie pionizatora do użytkownika dokonuje wyłącznie personel odpowiednio przeszkolony.

Pierwsza pionizacja pacjenta następuje zwykle w warunkach oddziału rehabilitacji, neurologii, neurochirurgii lub ortopedii. Pionizacji dokonuje lekarz razem z fizjoterapeutą ze względu na problemy medyczne mogące wystąpić przy pierwszych zabiegach - zasłabnięcia, omdlenia, spadki ciśnienia, zawroty głowy i inne. Pionizację kontynuują w warunkach domowych: wykwalifikowany personel po uprzednim przeszkoleniu (technik rehabilitacji, pielęgniarka środowiskowa, osoby przeszkolone z rodziny).

## 7. Zasady bezpieczeństwa

### UWAGA!

Pionizator ASTRIDE Pro™ należy użytkować zgodnie z zaleceniami niniejszej instrukcji. Przed każdym użyciem należy przygotować użytkownika i urządzenie.

Przed decyzją o zakupie pionizatora ASTRIDE Pro™ należy zasięgnąć porady lekarza specjalisty lub fizjoterapeuty o prawidłowym doborze pionizatora. Przed rozpoczęciem użytkowania pionizatora należy zapoznać się ze wszystkimi wskazówkami w załączonej instrukcji.

1. Przed każdorazowym użyciem pionizatora należy:
  - sprawdzić pionizator pod kątem widocznych uszkodzeń lub innych wad, mogących zagrażać użytkownikowi podczas eksploatacji pionizatora,
  - upewnić się, czy wszystkie części są poprawnie zamontowane, a pionizator nie wykazuje śladów pęknięć i deformacji,
  - sprawdzić, czy nie zostały poluzowane śruby, nakrętki i inne połączenia gwintowane, klejone, szyte itp.,
  - sprawdzić stan tapicerki, czy nie posiada śladów uszkodzenia,
  - sprawdzić sprawność hamulców,
  - sprawdzić prawidłowość działania sprzączek,
  - zawsze używać pasów bezpieczeństwa, rzepy w tych pasach muszą nachodzić na siebie min. 8 cm,
  - dopasować pionizator do wymiarów i potrzeb użytkownika poprzez odpowiednie ustawienie obejm, pelot kolanowych oraz stopek,
  - upewnić się, czy ruchome części oraz pokrętła regulacji ustawień pionizatora są mocno dokręcone i zablokowane,
  - zabezpieczyć użytkownika dostępnymi stabilizującymi elementami wyposażenia pionizatora takimi jak np. pasy stabilizujące stopy. Ma to na celu zabezpieczenie użytkownika m.in. przed wypadnięciem, wysunięciem się z urządzenia.
2. Zabrania się użytkowania pionizatora w sposób, do którego nie jest on przeznaczony.
3. Zabrania się użytkowania pionizatora, jeśli jest on uszkodzony lub brakuje jakiegokolwiek jego części.
4. Zabrania się pozostawiania użytkownika w pionizatorze bez opieki i nadzoru osoby dorosłej.
5. Nie należy używać wyrobu, jeżeli nie ma w pobliżu opiekuna, który zapoznał się z instrukcją obsługi.
6. Zabrania się pozostawiania pionizatora z użytkownikiem bez opieki na terenie pochyłym lub nierównym.
7. Zabrania się wjeżdżania/zjeżdżania pionizatorem po schodach, zarówno z użytkownikiem jak i bez.
8. Wstawianie lub wyjmowanie użytkownika z pionizatora zawsze powinno odbywać się przy aktywnym hamulcu.
9. Należy zwrócić uwagę, aby w trakcie użytkowania pionizatora kończyny użytkownika nie dostały się między regulowane elementy urządzenia.
10. Pionizator należy przechowywać i użytkować z dala od źródeł ognia czy wysokiej temperatury. Pionizator nie powinien być również przechowywany i użytkowany w pomieszczeniach o wysokiej wilgotności powietrza.



## 7. Zasady bezpieczeństwa

11. Podczas transportu pionizatora bez użytkownika należy go dobrze zabezpieczyć przed ewentualnymi uszkodzeniami. Producent nie ponosi odpowiedzialności za szkody powstałe w wyniku niewłaściwego zabezpieczenia pionizatora podczas transportu.
12. Przed użyciem pionizatora należy usunąć wszystkie opakowania papierowe i foliowe. Opakowanie nie jest zabawką! Trzymać z dala od dzieci i zwierząt.

### UWAGA!

Nieprawidłowa konfiguracja urządzenia może doprowadzić do ubocznych skutków takich jak omdlenia, deformacje ciała, przeciążenia stawów itp. W razie ich wystąpienia należy natychmiast przerwać pionizację, wyjąć użytkownika z urządzenia i położyć. Jeżeli niepożądane objawy się utrzymują należy natychmiast skontaktować się z lekarzem. Jeżeli objawy ustąpiły należy o tym fakcie powiadomić lekarza prowadzącego w celu podjęcia decyzji odnośnie dalszego przebiegu procesu pionizacji.

Poważny incydent związany z wyrobem należy zgłosić producentowi i właściwemu organowi państwa członkowskiego, w którym użytkownik ma miejsce zamieszkania.

Produkt zawiera małe części, które mogą stwarzać niebezpieczeństwo połknięcia ich przez użytkownika.

Nie należy używać wyrobu, który posiada jakiegokolwiek oznaki uszkodzenia, zniszczenia, zużycia. Tylko w pełni sprawny wyrób, użytkowany zgodnie z instrukcją obsługi jest bezpieczny dla użytkownika. W przypadku uszkodzenia wyrobu należy zaniechać jego stosowania i skontaktować się z wytwórcą.

Nie należy podejmować próby samodzielnej naprawy wyrobu ani dokonywać jakichkolwiek zmian w jego konstrukcji, ponieważ naraża to użytkownika na niebezpieczeństwo i powoduje utratę gwarancji wyrobu.

Nie należy przekraczać maksymalnej dopuszczanej wagi użytkownika podanej na tabliczce znamionowej oraz w tabeli rozmiarowej na stronie 8 instrukcji.

## 8. Warunki gwarancji

---

- Akces-MED Sp. z o.o. sprzedaje wyroby sprawne technicznie, wolne od wad konstrukcyjnych, montażowych, materiałowych itp.
- Pionizator statyczny ASTRIDE Pro™ jest objęty 24-miesięczną gwarancją licząc od dnia zakupu sprzętu przez użytkownika. W tym okresie producent gwarantuje naprawy w ramach bezpłatnego serwisu, zgodnie z kartą gwarancyjną.
- Uszkodzenia powstałe po okresie 24 miesięcy mogą zostać usunięte na koszt użytkownika, chyba że pionizator jest przedmiotem refundacji. W takim wypadku użytkownik może wystąpić do NFZ o refundację na naprawę pionizatora w ramach serwisu pogwarancyjnego.
- Producent określa czas użytkowania pionizatora na 36 miesięcy. Po tym okresie użytkownik może użytkować sprzęt tylko pod warunkiem odesłania go do producenta w celu dokonania przeglądu. Po dokonaniu przeglądu producent ponownie określi czas użytkowania pionizatora oraz datę kolejnego przeglądu.
- W razie uszkodzenia pionizatora należy skontaktować się z dealerem, u którego zakupiono produkt lub z Działem Obsługi Klienta firmy Akces-MED Sp. z o.o. (tel. +48 17 864 04 73).

## 9. Konserwacja i czyszczenie

---

Pionizator ASTRIDE Pro™ będący wyrobem medycznym, powinien być utrzymany w należytej czystości i użytkowany zgodnie z zaleceniami producenta. Wyrób należy przechowywać w czystym, suchym i wentylowanym pomieszczeniu. Konserwacja i czyszczenie muszą być przeprowadzane co najmniej raz w miesiącu. Cykliczne czyszczenie i konserwacja pionizatora są niezbędne do utrzymania jego prawidłowego funkcjonowania i bezpieczeństwa.

Zalecenia przy czyszczeniu tapicerki i elementów pionizatora:

1. Myć letnią wodą przy użyciu miękkiej ściereczki nasączonej łagodnym, ogólnie dostępnym środkiem czyszczącym.
2. Użycie zbyt mokrej ściereczki może spowodować powiększenie plam, zniszczenie tapicerki lub pianki w jej wnętrzu.
3. Po wyczyszczeniu plam tapicerkę należy przetrzeć czystą wilgotną ściereczką, a następnie osuszyć.
4. Nie należy dopuszczać do przemoczenia tapicerki w trakcie czyszczenia.
5. Tapicerki nie należy zamaczać!
6. Należy pamiętać o usunięciu nadmiaru wilgoci z tapicerki przed kolejnym powtórzeniem czyszczenia.
7. Niewskazane jest używanie twardych szczotek.
8. Nie wolno czyścić tapicerki silnymi środkami chemicznymi np. rozpuszczalnikiem czy środkami żrącymi na bazie chloru.

## 9. Konserwacja i czyszczenie

9. Nie wolno czyścić, wymieniać części i konserwować pionizatora podczas korzystania z niego przez użytkownika.
10. Elementy metalowe i plastikowe należy czyścić ręcznie za pomocą ogólnie dostępnych środków do tworzyw sztucznych, po uprzednim zapoznaniu się z uwagami producenta danego środka czyszczącego.
11. Istnieje możliwość dezynfekcji metalowych, plastikowych, drewnianych oraz tapicerskich elementów wyrobu za pomocą ogólnodostępnego płynu przeznaczonego do dezynfekcji. Aby zdezynfekować wybrany element należy spryskać jego powierzchnię płynem do dezynfekcji ogólnie dostępnym na rynku i wytrzeć suchą, czystą ściereczką. Po dezynfekcji należy odczekać do całkowitego wyschnięcia elementu, szczególnie w przypadku tapicerki. Wybierając alkoholowy środek do dezynfekcji należy w pierwszej kolejności sprawdzić w niewidocznym miejscu, czy preparat nie odbarwi lub nie uszkodzi dezynfekowanej powierzchni.

### UWAGA!

Przed ponownym użyciem pionizatora, tapicerka zawsze musi być sucha!

Za szkody powstałe po zastosowaniu nieodpowiednich środków czyszczących wytwórca Akces-MED Sp. z o.o. nie ponosi odpowiedzialności!

Przed rozpoczęciem użytkowania należy:

- wyczyścić koła z wszelkich zanieczyszczeń,
- sprawdzić, czy koła są prawidłowo dokręcone, niezniszczone, czy hamulce blokują obracające się koła,
- sprawdzić, czy konstrukcja pionizatora nie wykazuje śladów pęknięć lub innych deformacji,
- sprawdzić, czy wszystkie części ruchome poruszają się w pełnym zakresie, a wszystkie śruby, nakrętki, pokrętła itp. są kompletne i dobrze dokręcone,
- sprawdzić, czy paski nie są postrzępione, a wszystkie zapięcia działają prawidłowo.

### UWAGA!

Wytwórca odpowiada tylko za wady ukryte lub uszkodzenia techniczne powstałe podczas prawidłowego korzystania z wyrobu. Tylko w przypadku ścisłego stosowania się do tych zaleceń, odpowiedzialność za prawidłowe funkcjonowanie pionizatora spoczywa na producencie.

W razie wystąpienia jakiegokolwiek uszkodzenia należy skontaktować się z autoryzowanym sprzedawcą, u którego zakupiono produkt lub Działem Obsługi Klienta firmy Akces-MED Sp. z o.o. (tel. +48 17 864 04 73).



## 9. Konserwacja i czyszczenie

### PRZEGLĄD TECHNICZNY

Przeeglądy techniczne należy wykonywać regularnie. Przed podjęciem czynności serwisowych należy dokładnie wyczyścić wyrób, aby ujawnić ewentualne ukryte uszkodzenia.

| Częstotliwość         | Co należy skontrolować?              | Czynności   | Uwagi  |
|-----------------------|--------------------------------------|---|--|
| Przed każdym użyciem. | Stan ogólny wyrobu.                  | Sprawdzić: <ul style="list-style-type: none"><li>• cały wyrób pod kątem widocznych wszelkich uszkodzeń, pęknięć oraz wad mechanicznych,</li><li>• czy wyrób jest kompletny,</li><li>• czy wszystkie śruby, wkręty, pokręta, nakrętki i inne elementy konstrukcji wyrobu są kompletne i dokręcone.</li></ul>   | W przypadku stwierdzenia jakichkolwiek uszkodzeń lub braków należy zaprzestać użytkowania wyrobu i skontaktować się ze Sprzedawcą/Dystrybutorem, u którego zakupiono wyrób lub z Wytwórcą.   |
|                       | Koła i hamulce.                      | Sprawdzić: <ul style="list-style-type: none"><li>• unosząc podstawę, czy koła są prawidłowo zamocowane, niezniszczone,</li><li>• czy aktywny hamulec blokuje obracające się koło,</li><li>• czy koła nie są zabrudzone. Oczyszczyć koła z wszelkich zanieczyszczeń.</li></ul>   | W przypadku stwierdzenia jakichkolwiek uszkodzeń lub braków należy zaprzestać użytkowania wyrobu i skontaktować się ze Sprzedawcą/Dystrybutorem, u którego zakupiono wyrób lub z Wytwórcą.   |
|                       | Mocowania elementów konstrukcyjnych. | Skontrolować wszystkie mechanizmy wózka i jego elementy ruchome, w szczególności sprawdzić: <ul style="list-style-type: none"><li>• poprawność montażu siedziska (jeśli dotyczy),</li><li>• poprawność montażu kół (jeśli dotyczy),</li><li>• poprawność montażu i działania elementów zabezpieczających użytkownika (jeśli dotyczy),</li><li>• czy wszystkie części ruchome są kompletne, czy poruszają się w pełnym zakresie, nie zacinają się,</li><li>• poprawność działania mechanizmów regulacji (jeśli dotyczy) elementów tj.: zagłówek, oparcie, siedzisko, klin międzycudowy, podłokietniki, podnóżki.</li></ul> | W przypadku stwierdzenia jakichkolwiek uszkodzeń lub braków należy zaprzestać użytkowania wyrobu i skontaktować się ze Sprzedawcą/Dystrybutorem, u którego zakupiono wyrób lub z Wytwórcą.   |
|                       | Elementy tapicerskie.                | Sprawdzić: <ul style="list-style-type: none"><li>• elementy tapicerskie pod kątem wszelkich uszkodzeń, naderwań, pęknięć, poluzowania szwów, deformacji,</li><li>• czy paski stabilizacji użytkownika, kamizelki, pasy zabezpieczające nie są postrzępione, skręcone, a sprzączki i klamry działają prawidłowo,</li><li>• czy paski stabilizacji użytkownika, kamizelki pasy zabezpieczające są poprawnie zamontowane i nie rozpinają się pod wpływem nacisku/pociągnięcia.</li></ul>   | W przypadku stwierdzenia jakichkolwiek uszkodzeń lub braków należy zaprzestać użytkowania wyrobu i skontaktować się ze Sprzedawcą/Dystrybutorem, u którego zakupiono wyrób lub z Wytwórcą.   |
| Raz na tydzień.       | Czyszczenie wyrobu.                  | Przetrzeć konstrukcję oraz tapicerkę wyrobu z zabrudzeń wynikających z codziennego użytkowania (z kurzu, błota n lub innych) za pomocą wilgotnej ściereczki z dodatkiem łagodnego, ogólnie dostępnego środka czyszczącego. Usunąć zanieczyszczenia (np. włosy, resztki pokarmu, itp.) z ruchomych elementów wyrobu.   | Wyrób należy czyścić każdorazowo, gdy zajdzie taka potrzeba, jednak nie rzadziej niż raz w tygodniu. Nie używać żadnych środków czyszczących na bazie chloru lub spirytusu metylowego. Przed rozpoczęciem korzystania z wyrobu tapicerka musi być sucha. |

## 9. Konserwacja i czyszczenie

### PRZEGLĄD TECHNICZNY

Przeglądy techniczne należy wykonywać regularnie. Przed podjęciem czynności serwisowych należy dokładnie wyczyścić wyrób, aby ujawnić ewentualne ukryte uszkodzenia.

| Częstotliwość                            | Co należy skontrolować?  | Czynności  | Uwagi   |
|--|--|--|---|
| Raz w miesiącu.                          | Osie kół, szybkozłącza (jeśli dotyczy).                        | Sprawdzić: <ul style="list-style-type: none"><li>• czy koła swobodnie obracają się na osiach oraz czy nie ma luzów na osiach. Konserwacja polega na aplikacji pomiędzy osi, a piastę koła niewielkiej ilości środka konserwującego smarującego. Sprawdzić wpinanie i wypinanie koła.</li></ul> | W razie stwierdzenia zabrudzeń, oczyścić koła z pozostałości pokarmów, kurzu, włosów lub innych.<br>W przypadku stwierdzenia jakichkolwiek uszkodzeń lub braków należy zaprzestać użytkowania wyrobu i skontaktować się ze Sprzedawcą/Dystrybutorem, u którego zakupiono wyrób lub z Wytwórcą.  |
|  | Połączenia konstrukcji wyrobu (spawane, gwintowane, lutowane). | Sprawdzić: <ul style="list-style-type: none"><li>• stan ramy wyrobu w miejscach łączenia (spawy, gwinty, lutowania).</li></ul>   | W przypadku stwierdzenia jakichkolwiek uszkodzeń lub braków należy zaprzestać użytkowania wyrobu i skontaktować się ze Sprzedawcą/Dystrybutorem, u którego zakupiono wyrób lub z Wytwórcą.  |
|  | Opony, dętki (jeśli dotyczy).                                  | Sprawdzić: <ul style="list-style-type: none"><li>• stan zużycia bieżnika. Sprawdzić pod kątem widocznych uszkodzeń. Sprawdzić poziom ciśnienia w kołach (jeśli dotyczy).</li></ul>   | W razie stwierdzenia zbyt niskiego ciśnienia w kołach należy dopompować je do właściwego poziomu.<br>W przypadku stwierdzenia jakichkolwiek uszkodzeń lub braków należy zaprzestać użytkowania wyrobu i skontaktować się ze Sprzedawcą/Dystrybutorem, u którego zakupiono wyrób lub z Wytwórcą.   |
| Raz na 6 miesięcy.                       | Ruchome elementy konstrukcji.                                  | Sprawdzić: <ul style="list-style-type: none"><li>• ruchome elementy konstrukcji pod kątem ewentualnych uszkodzeń oraz konserwować je przy użyciu dedykowanego środka.</li></ul>  | W przypadku stwierdzenia jakichkolwiek uszkodzeń lub braków należy zaprzestać użytkowania wyrobu i skontaktować się ze Sprzedawcą/Dystrybutorem, u którego zakupiono wyrób lub z Wytwórcą.  |
|  | Oznakowanie wyrobu.  | Sprawdzić: <ul style="list-style-type: none"><li>• oznaczenia i etykietę wyrobu pod kątem ich czytelności.</li></ul>   | W przypadku stwierdzenia jakichkolwiek uszkodzeń lub braków należy zaprzestać użytkowania wyrobu i skontaktować się ze Sprzedawcą/Dystrybutorem, u którego zakupiono wyrób lub z Wytwórcą.  |
| Po zakończeniu czasu użytkowania wyrobu. | Szczegółowy przegląd wyrobu.                                   | Przegląd wyrobu.   | Wytwórcą określa czas użytkowania wyrobu, który jest podany w instrukcji obsługi. Po tym okresie użytkownik może użytkować wyrób tylko pod warunkiem odesłania go do producenta w celu dokonania przeglądu. Po dokonaniu przeglądu producent ponownie określi czas użytkowania wózka oraz datę kolejnego przeglądu.<br>W przypadku pytań należy skontaktować się ze Sprzedawcą/Dystrybutorem, u którego zakupiono wyrób lub z Wytwórcą. |

# 10. Oznakowanie

-  Poświadczenie oceny zgodności wyrobu z wymaganiami zasadniczymi przepisów UE
-  Numer katalogowy
-  Numer seryjny
-  Przed użyciem należy zapoznać się z instrukcją obsługi
-  Uwaga!
-  Wytwórca
-  Data produkcji
-  Wyrób nie zawiera lateksu
-  Przechowywać w suchym miejscu
-  Zakaz użytkowania wyrobu bez zapiętych pasów zabezpieczających
-  Chronić przed promieniami słonecznymi
-  Ograniczenie temperatury przechowywania
-  Wilgotność względna przechowywania
-  Nie suszyć w suszarce bębnowej
-  Suszyć pionowo
-  Nie chlorować
-  Nie prasować
-  Nie czyścić chemicznie
-  Nie wybielać
-  Ostrożnie, delikatna zawartość
-  Zakaz zjeżdżania po schodach, zarówno z użytkownikiem jak i bez
-  Zakaz pozostawiania użytkownika bez opieki w trakcie użytkowania wyrobu
-  Należy zapoznać się z dodatkowymi informacjami
-  Należy wcisnąć przycisk wskazany na zdjęciu
-  Do montażu konieczne jest użycie narzędzi wskazanych w opisie
-  Wyrób medyczny

## Przykładowa tabliczka znamionowa

NAZWA WYROBU PL NAZWA WYROBU EN

**AKCES-MED**  
www.akces-med.com

**ASTRIDE PRO 1**  
PIONIZATOR STATYCZNY

**ASTRIDE PRO 1**  
STANDING FRAME

**MAX LOAD 50 kg**

11 2023 **MD**  **CE**

AKCES-MED Sp. z o.o.  
Jasionka 8208  
39-002 JASIONKA  
POLAND

5-900816-439120

KOD QR  
PO ZESKANOWANIU KIERUJE  
DO STRONY INTERNETOWEJ  
WYROBU

ADRES WYTWÓRCY

MAKSYMALNE DOPUSZCZALNE  
OBCIĄŻENIE WYROBU

DATA PRODUKCJI

KOD KRESKOWY

OZNAKOWANIE  
PATRZ WYŻEJ

NUMER SERYJNY W FORMIE  
KODU KRESKOWEGO

**SN** ASTRPRO 007/P/1/BB

NUMER SERYJNY



## WYTWÓRCA



**Akces-MED Sp. z o.o.**

Jasionka 955 B  
36-002 Jasionka  
tel. +48 17 864 04 70  
e-mail: produkcja@akces-med.com  
BDO: 000031619

Autoryzowany Przedstawiciel